

**Устройства плавного пуска AC-SAS 3 ... 11, AC-SAS 11PUST, AC-SAS 22PUST**

**Характерные особенности:**

- устройство плавного пуска с управлением по одной фазе
- все устройства предназначены для двигателей с переключением полюсов
- двойное напряжение питания - для сетей 400 В и 230 В
- клеммная коробка, пригодная для подключения распределительного устройства
- установка путем защелкивания на стандартной 35-миллиметровой шине
- интегрированное закорачивающее реле
- нейтральный провод сети электропитания (N) не требуется
- специальные напряжения до 640 В
- может использоваться в однофазных сетях
- уровень защиты IP 20 (AC-SAS 3...11)
- уровень защиты IP 00 (AC-SAS 11 PUST, 22PUST)



Устройства плавного пуска  
**AC-SAS 3...11**



**Функции:**

- плавный пуск
- два отдельно настраиваемых параметра – пусковой момент, время пуска
- управляющий контакт для двигателей с переключением полюсов

**Типовые варианты применения:**

упаковочное оборудование  
раздвижные ворота  
привода ленточных конвейеров  
транспортное оборудование  
привода дверей пассажирских и грузовых лифтов  
ограничение пускового тока для трансформаторов

**Предоставляется по запросу:**

- беспотенциальное входное управляющее напряжение 10...30 В постоянного тока
- AC-SAS 3 – AC-SAS 11: стандартное напряжение до 480 В, специальные напряжения 500 В – 640 В (все типы в 100-миллиметровом корпусе)
- AC-SAS 11PUST и AC-SAS 22PUST: специальные напряжения до 690 В

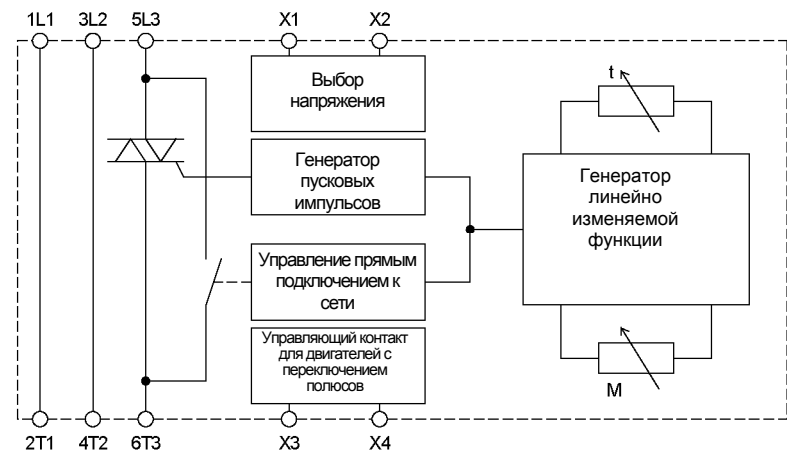

Технические данные	AC-SAS					
	3	5,5	7,5	11	11PUST	22PUST
Сетевое напряжение / напряжение двигателя (выводы X1-X2 соединены перемычкой) в соответствии с EN DIN 50160 (IEC 38)	160...240 В ± 10 %				4000 В ± 15 %	
Сетевое напряжение / напряжение двигателя (выводы X1-X2 не соединены перемычкой) в соответствии с EN DIN 50160 (IEC 38)	380...480 В ± 10 %					
Номинальный ток устройства	6,5 А	12 А	16 А	25 А	25 А	45 А
Частота сети электропитания	50/60 Гц					
Допустимая мощность двигателя при 230 В	1,5 кВт	3 кВт	4 кВт	5,5 кВт		
Допустимая мощность двигателя при 400 В	3 кВт	5,5 кВт	7,5 кВт	11 кВт	11 кВт	22 кВт
Минимальный ток двигателя	10 % от номинального тока устройства					
Пусковой момент	0 ... 50 %					
Время пуска	0,5...5 с					
Время сброса	200 мс					
Максимальное число циклов переключения при 3x I <sub>e</sub> и 5с t <sub>ан</sub>	240/час	200/час	120/час	70/час	240/час	120/час
Максимальная площадь поперечного сечения проводов	2,5 мм <sup>2</sup>				16 мм <sup>2</sup>	
Значение I <sup>2</sup> t силовых полупроводников	265 А <sup>2</sup> с	610 А <sup>2</sup> с	800 А <sup>2</sup> с	1250 А <sup>2</sup> с	5000 А <sup>2</sup> с	10500 А <sup>2</sup> с
Температура окружающей среды / температура хранения	0 °С...45 °С / -25 °С...75 °С					
Вес, в кг	0,3	0,3	0,5	0,5	2,7	3,0
Номер для заказа	20700. 40003	20700. 40005	20700. 40007	20700. 40011	20800. 38011	20800. 38022

Правила определения номинальных значений см. на добавочном листе.

# Устройства плавного пуска AC-SAS 3 ... 11, AC-SAS 11PUST, AC-SAS 22PUST

## Размеры:

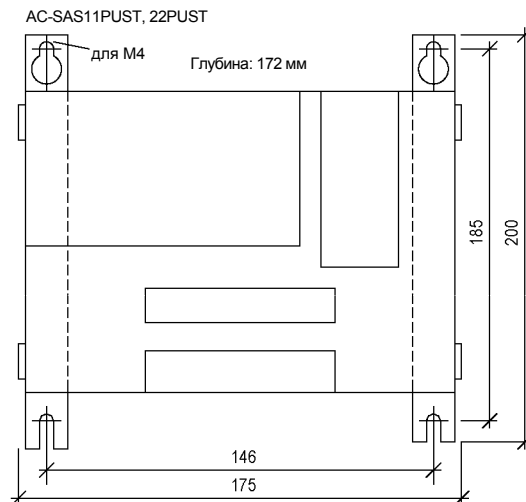
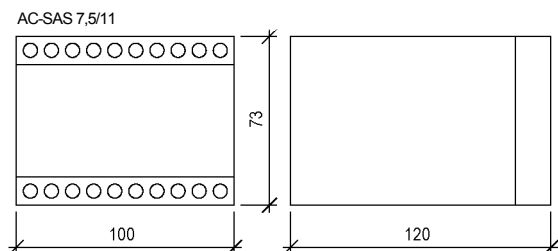
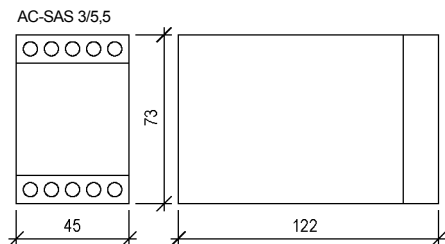

## Схемы соединений:

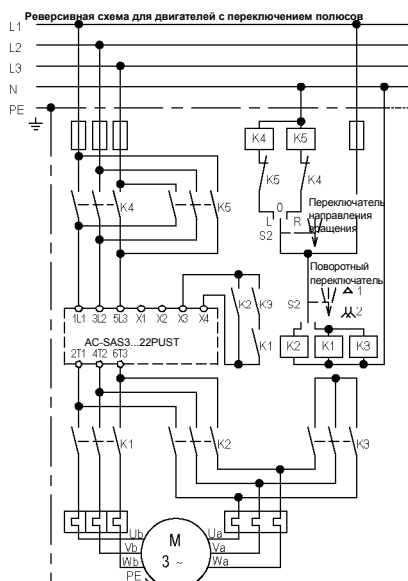
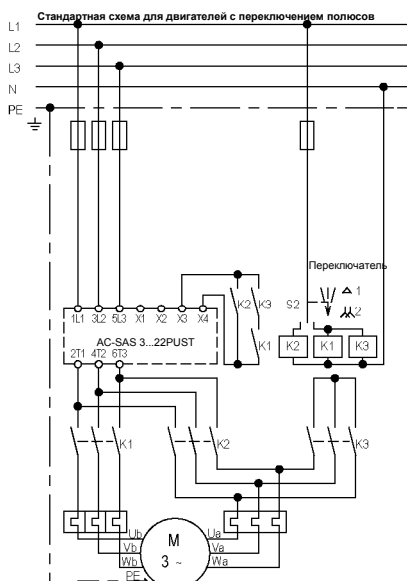
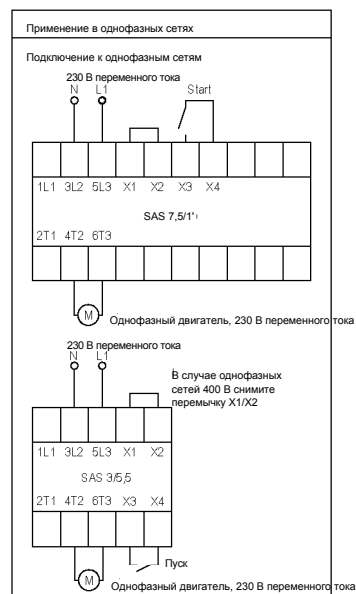
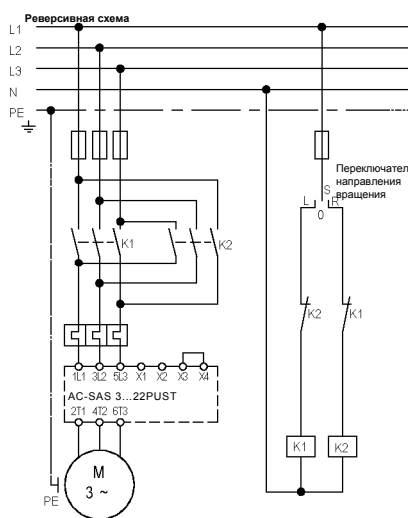
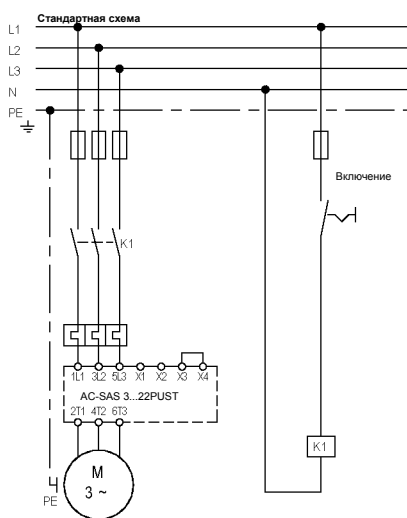

Назначение выводов для AC-SAS 11PUST и AC-SAS 22PUST:

L1 - 1L1  
L2 - 3L2  
L3 - 5L3  
U - 2T1  
V - 4T2  
W - 6T3

**EMC**

Предельные значения излучаемых помех в соответствии с действующими стандартами не исключают возможности воздействия помех на применимые и чувствительные электронные устройства в радиусе 10 м от данного устройства.

При наличии таких помех, обусловленных работой устройств плавного пуска "AC-SAS", уровень излучаемых помех может быть уменьшен путем принятия соответствующих мер. Могут быть выполнены следующие действия, например, последовательное подключение дросселей (3 мГн) или соответствующего сетевого фильтра перед устройством плавного пуска или параллельное подключение конденсаторов (0,15 мкФ) к выводам напряжения питания.

При замыкании перемычки выводов X1/X2 устройства AC-SAS 3, AC-SAS 5,5, AC-SAS 7,5 и AC-SAS 11 также могут использоваться в сетях 220/240В (не относится к AC-SAS 11PUST и AC-SAS 22PUST)

Спецификации могут быть изменены без предварительного уведомления.



Industrial Electric Systems

Официальный представитель Advanced Control в России и странах СНГ  
Россия, 119571 Москва, Ленинский проспект, д. 121/1 (корп. 2)  
Тел./факс: +7 (495) 781 00 98, URL: www.indels.ru, E-mail: info@indels.ru